

# WIKING

made by **hwam**



**Made in Denmark**  
**COLLECTION 2021/2022**



WIKING Miro 6 mit Wärmefach, Naturstein und Holzfach



Unsere WIKING Kaminöfen werden von HWAM A/S produziert, wo unser gesamtes Unternehmen jeden Tag mit voller Motivation daran arbeitet, einzigartige Produkte herzustellen – zur Freude der Verbraucher auf der ganzen Welt. Dabei vertrauen wir sowohl auf unsere ausgewählten Lieferanten als auch auf die Erfahrung unserer langjährigen Mitarbeiter. Unsere Kaminöfen werden in unserem eigenen Werk in Hørning, südlich von Aarhus, im Herzen Dänemarks, produziert. Ebenfalls werden funktionale Designlösungen in unserer modernen Fabrik entwickelt und hergestellt. Hand in Hand geht dabei traditionelle Handwerkskunst mit modernster Technik, die im Zusammenspiel zu einem perfekten Produkt führen. Wir bei HWAM A/S konzentrieren uns dabei auf eine klimafreundliche und CO<sub>2</sub>-neutrale Verbrennung. Dies wird durch unser einzigartiges Verbrennungssystem WIKING® Automatic™ ermöglicht, das in allen unseren Produkten integriert ist.



# INHALT

5	Warum WIKING
7	Leichte Bedienung
8	Die Umwelt schonen
11	Made in Denmark
13	Keramik & Natursteine
14	WIKING Mini
16	WIKING Miro
18	WIKING Luma
20	WIKING Mala
22	WIKING Pala
24	WIKING Mini – Technische Spezifikationen
26	WIKING Miro – Technische Spezifikationen
30	WIKING Luma – Technische Spezifikationen
32	WIKING Mala – Technische Spezifikationen
34	WIKING Pala – Technische Spezifikationen
35	Vorlegeplatten
36	Sortimentsüberblick
44	Testergebnisse
45	Zulassungen & Registrierungen



WIKING Mini 2, kurze Beine



# WARUM WIKING



Effiziente Verbrennung und einfache Bedienung dank WIKING® Automatic™  
- gehört zur Standardausstattung



Einzigartiger Mechanismus schließt die Tür luftdicht ab,  
um eine optimale Verbrennung zu gewährleisten



Herstellung in Dänemark seit mehr als 45 Jahren



Scheibenspülung sorgt für eine kontinuierliche Luftzirkulation  
und hilft damit das Verrußen der Scheibe zu verhindern



Wärmespeicherung hilft, die Wärme im Raum  
nach dem Erlöschen des Feuers zu verlängern



Optionales Verbrennungsluftsystem  
zum Anschluss an die Außenluft



Dänisches Design



Konvektion verteilt die Wärme im Raum



Komfort und einfache Bedienung  
dank WIKING® Automatic™



Stellfüße



WIKING Mini 2 mit kurzen Beinen



WIKING Luma 6

WIKING® Automatic™ - Eine Bimetallfeder, die die Verbrennungsluft im Inneren des Kaminofens automatisch regelt, gehört bei allen WIKING Kaminöfen zur Standardausstattung.

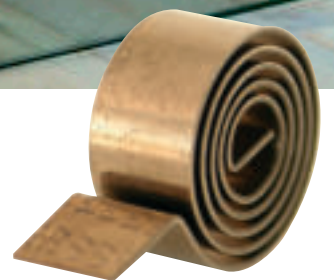

# LEICHTE BEDIENUNG

## **WIKING® Automatic™**

Alle WIKING-Kaminöfen verfügen über eine Funktion, die Ihnen automatisch hilft und für das richtige Anzünden Ihres Kaminofens sorgt: WIKING® Automatic™. Bei jedem Verbrennen ist es wichtig, richtig zu beginnen – das Feuer anzuzünden und den Schornstein aufzuheizen, damit dieser den notwendigen Zug liefern kann, der die Verbrennung im Kaminofen antreibt. Hier kommt die WIKING® Automatic™ ins Spiel. WIKING® Automatic™ ist mit einer wärmeempfindlichen Feder ausgestattet, die sich beim Anzündvorgang für die Primärluft öffnet und bei gleichmäßiger Verbrennung wieder schließt. Wenn das Feuer kurz vor dem Erlöschen ist, öffnet die WIKING® Automatic™ die Primärluft wieder, um die restliche Holzkohle zu verbrennen, sodass nur eine dünne Ascheschicht zurückbleibt. Wenn Sie den Kaminofen wieder anzünden wollen, hilft Ihnen die WIKING® Automatic™ erneut, indem sie mit Hilfe der automatisch gesteuerten Primärluftzufuhr für ein müheloses Anzünden des Brennholzes sorgt. Die lange Verbrennungsphase zwischen Start- und Endphase lässt sich einfach über den Griff an der Vorderseite des Kaminofens steuern. Mit dem Griff können Sie die Luftzufuhr nach oben oder unten drehen und die Wärmestufe an Ihre Bedürfnisse anpassen.

Die WIKING® Automatic™ ist bei allen WIKING-Kaminöfen Standard.

## **Moderne Konstruktion**

WIKING Kaminöfen werden unter Verwendung der neuesten Konstruktionsmethoden entwickelt und gefertigt. WIKING Kaminöfen haben eine eingebaute Scheibenspülung, die die Glasscheibe ständig mit Luft „umspült“. Dies vermeidet, dass Rußpartikel festbrennen und die klare Sicht einschränken. Die Luftzufuhr lässt sich mit einem Hebel regulieren. WIKING Kaminöfen haben hochisolierte Brennkammern, um eine optimale Verbrennung zu sichern. Die einzigartige Konstruktion der WIKING Kaminöfen gibt Ihnen spürbare Vorteile im Alltag. Der Kaminofen wird schnell warm, der Gebrauch von Holz wird minimiert, die Heizleistung kann Ihrem Bedarf angepasst werden und Sie können lange Feuerungsintervalle erreichen.



# DIE UMWELT SCHONEN



## **Umweltfreundliches Heizen**

Die Bäume im Wald reinigen die Luft durch die Aufnahme von CO<sub>2</sub>, das beim Verbrennen von Holz im Kaminofen wieder freigesetzt wird. Der gleiche Prozess würde stattfinden, wenn man das Holz auf dem Waldboden verrotten lassen würde. Durch das Heizen mit Holz nutzen wir die Energie effektiv aus und vermeiden gleichzeitig den Verbrauch unserer fossilen Energieressourcen an Öl, Kohle und Gas. Die Holzverbrennung ist eine umweltfreundliche Energieform. Wenn es um die Nachhaltigkeit geht, leisten unsere WIKING Kaminöfen einen wesentlich höheren Beitrag.

## **ECO DESIGN-compliant 2022**

Alle WIKING Kaminöfen wurden in führenden europäischen Prüflabors getestet und tragen die CE-Kennzeichnung. Darüber hinaus entsprechen sie der europäischen Norm EN 13240 sowie der österreichischen Norm Art. 15a\* und erfüllen die strengsten europäischen Anforderungen für Partikelemissionen, die BImSchV. Übrigens, unsere Kaminöfen werden bereits heute den strengen ECO DESIGN-Richtlinien der EU, die im Jahr 2022 in Kraft treten, mehr als gerecht.

---

## **Frische Luft verbessert die Verbrennung**

Ohne Sauerstoff kein Feuer. Daher ist eine kontinuierliche Luftzufuhr zum Kaminofen erforderlich, um eine saubere und effiziente Verbrennung zu gewährleisten. Moderne, energieeffiziente und umweltfreundliche Häuser verfügen über eine sehr gute Isolierung. Dies wirkt sich positiv auf den Wärmeverbrauch und somit die Stromrechnung aus. Es kann jedoch auch eine Herausforderung für Ihren Kaminofen darstellen, da er möglicherweise nicht mit ausreichender Menge an Frischluft versorgt wird. Aus diesem Grund haben wir ein Frischluftsystem entwickelt, das an alle unsere Kaminöfen angeschlossen werden kann. Wie bei allen Frischluftsystemen wird dabei die Frischluft von außen durch ein Rohrsystem angesaugt und sorgt dafür, dass der Brennkammer über einen geschlossenen Kreislauf genügend Luft zugeführt wird, um eine optimale Verbrennung zu gewährleisten. Gleichzeitig wird verhindert, dass bereits erwärmte Raumluft für die Verbrennung verwendet wird.

\* Nicht WIKING Mala 4 und WIKING Mala 6







WIKING-Türen im Werk in Hørning (Dänemark).

# MADE IN DENMARK



## **Produktion in Dänemark**

Wir sind der Meinung, dass Innovation und Entwicklung Hand in Hand mit der Produktion gehen. Wenn die Produktion außer Acht gelassen wird, geht praktisches Wissen für die Umsetzung der Designideen verloren. Denn nur durch diese Synergie können unsere WIKING Kaminöfen sowohl ästhetische als auch funktionale Bedürfnisse und Anforderungen erfüllen. Aus diesem Grund werden alle unsere Kaminöfen in unserem Werk in Hørning hergestellt und das seit mehr als 45 Jahren. Der Prozess beginnt mit unseren talentierten Konstrukteuren. Wenn die Konstruktionszeichnungen vorliegen, setzt sich der Prozess in unserer Entwicklungswerkstatt im Werk in Hørning fort. Dort entstehen erste Prototypen des neuen Kaminofens. Anschließend wird der Kaminofen von unseren Verbrennungsexperten auf die Einhaltung der strengen Anforderungen an einen Kaminofen geprüft. Wenn der Kaminofen allen Anforderungen entspricht, wird er für die endgültige Genehmigung zur externen Prüfung eingereicht. Sobald der Kaminofen hinsichtlich der Verbrennungs- und Sicherheitsanforderungen genehmigt wurde, wird er in die Produktion aufgenommen. Jeder einzelne WIKING Kaminofen wird in unserem modernen Werk auf Bestellung produziert und die Prozesse werden von unseren hochqualifizierten Mitarbeitern umgesetzt sowie überwacht. Dies gewährleistet einen stabilen Fluss, eine bessere Kontrolle der Produktion und damit ein Endprodukt von hervorragender Qualität.



WIKING Luma 4, Natursteinverkleidung

# KERAMIK & NATURSTEIN

Alle Keramik- und Natursteinverkleidungen sind mit einem Verschluss aus demselben Material versehen, um den oberen Abzug für den Fall, dass der Kaminofen mit einem hinteren Rauchabzug installiert wird, ästhetisch abzudichten. Typisch Naturstein ist, dass er durch Struktur, Maserung und Einschlüsse zu einem Unikat wird. Materialbedingt hat jedes Element seine eigene Färbung und Struktur. Einschlüsse, wie graue, braune, weiße, also andersfarbige Sedimente sind typisch für das individuelle Erscheinungsbild eines Natursteins. Keramikverkleidungen sind in verschiedenen Farben lieferbar. Bei der Keramik-Glasur kann die Farbe leicht abweichen. Craquelé (feine Haarrisse) und kleine Einbuchtungen in der Majolika und Glasur sind möglich. Bitte denken Sie daran, dass bei jedem Kaminofen und jeder Verkleidung unter jedes Gefäß immer ein Untersetzer gestellt werden muss, um Kälteschock, Hitzestau und ggf. Materialbruch zu vermeiden.

## KERAMIKFARBEN



Moos  
No. 4870



Savanne  
dunkel  
No. 6464



Lava  
No. 6260



Falbe  
No. 2310



Elfenbein  
No. 1780



Torf  
No. 6433



Fossil  
No. 6494



Mangan  
No. 2330



Erika  
No. 4730



Rot glänzend  
No. 303

## NATURSTEIN



Naturstein



WIKING Mini 4 mit Holzfach

### WIKING Mini

Eine komplette Übersicht der WIKING Mini-Serie finden Sie auf Seite 24-25.



WIKING Mini 2 mit Sockel



WIKING Mini 2 mit kurzen Beinen



WIKING Mini 2 mit langen Beinen



WIKING Mini 2 Wandhängend



WIKING Mini 4 mit Holzfach



WIKING Mini 4 mit Holzfachtür



# WIKING MINI

## Technische Spezifikationen

Leistung	3-7 kW
Nennleistung	4,5 kW
Rauchabgang	Ø125 mm / Ø150 mm
Energieeffizienzklasse	<b>A+</b>
Wirkungsgrad	83%
Schornsteinzug, min. (Empfehlung)	12 Pa
Brennkammerbreite, vorne/hinten	35/32 cm

## Zulassungen & Registrierungen

- EN 13240
- NS 3058/3059
- Art. 15a
- LRV
- BlmSchV Stufe 2



## Verbrennungssystem





## WIKING Miro

Eine komplette Übersicht der WIKING Miro-Serie finden Sie auf Seite 26-28.







# WIKING MIRO

## Technische Spezifikationen

Leistung	3-8 kW
Nennleistung	4,9 kW
Rauchabgang	Ø150 mm
Energieeffizienzklasse	
Wirkungsgrad	78%
Schornsteinzug, min. (Empfehlung)	12 Pa
Brennkammerbreite, vorne/hinten	35/32 cm

\*Nicht Modelle mit Holzfach

## Zulassungen & Registrierungen

- EN 13240
- NS 3058/3059
- Art. 15a
- DIBt/RLU\*
- LRV
- BlmSchV Stufe 2



## Verbrennungssystem





**WIKING Luma 4**

**WIKING Luma**

Eine komplette Übersicht der WIKING Luma-Serie finden Sie auf Seite 30-31.



WIKING Luma 1  
Wandhängend

WIKING Luma 2  
Wandhängend

WIKING Luma 2  
mit Säulenfuß

WIKING Luma 3

WIKING Luma 4

WIKING Luma 4  
mit Naturstein

WIKING Luma 5

WIKING Luma 6  
mit Naturstein



# WIKING LUMA

## Technische Spezifikationen

Leistung	4-9 kW
Nennleistung	7,0 kW
Rauchabgang	Ø 150 mm
Energieeffizienz	<b>A+</b>
Wirkungsgrad	81%
Schornsteinzug, min. (Empfehlung)	12 Pa
Brennkammerbreite	36,5 cm

## Zulassungen & Registrierungen

- EN 13240
- NS 3058/3059
- Art. 15a
- DIBt/RLU
- LRV
- BlmSchV Stufe 2



## Verbrennungssystem





WIKING Mala 6 mit Naturstein

## WIKING Mala

Eine komplette Übersicht der WIKING Mala-Serie finden Sie auf Seite 32-33.



WIKING Mala 4



WIKING Mala 4 mit Naturstein



WIKING Mala 6



WIKING Mala 6 mit Naturstein



WIKING Mala 8



# WIKING MALA

## Technische Spezifikationen

Leistung	2-7 kW
Nennleistung	4,5 kW
Rauchabgang	Ø150 mm
Energieeffizienz, WIKING Mala 4 und WIKING Mala 6	
Energieeffizienz, WIKING Mala 8	
Wirkungsgrad, WIKING Mala 4 und WIKING Mala 6	78,1%
Wirkungsgrad, WIKING Mala 8	82,1%
Schornsteinzug, min. (Empfehlung)	12 Pa
Brennkammerbreite	34 cm

\*Nur WIKING Mala 8

## Zulassungen & Registrierungen

- EN 13240
- Art. 15a\*
- LRV
- BlmSchV Stufe 2



## Verbrennungssystem





WIKING Pala 6 mit Natursteintopplatte

## WIKING Pala

Eine komplette Übersicht der WIKING Pala-Serie finden Sie auf Seite 34.



WIKING Pala 6



WIKING Pala 6 mit Natursteintopplatte



### Technische Spezifikationen

Leistung	3-9 kW
Nennleistung	7,0 kW
Rauchabgang	Ø150 mm
Energieeffizienz	
Wirkungsgrad	80%
Schornsteinzug, min. (Empfehlung)	12 Pa
Brennkammerbreite	49 cm

\*Nicht WIKING Pala 6 mit Natursteintopplatte

### Zulassungen & Registrierungen

- EN 13240
- NS 3058/3059\*
- Art. 15a
- LRV
- BlmSchV Stufe 2



### Verbrennungssystem



# WIKING MINI

## Technische Spezifikationen

Leistung	3-7 kW
Nennleistung	4.5 kW
Rauchabgang	Ø125 mm / Ø150 mm
Wirkungsgrad	83%
Schornsteinzug, min. (Empfehlung)	12 Pa
Energieeffizienzklasse	
Brennkammerbreite, vorne/hinten	35/32 cm

## Varianten

Abgang oben oder hinten

## Prüfungen

- EN 13240
- NS 3058/3059
- Art. 15a
- LRV
- BImSchV Stufe 2



## Verbrennungssystem



Unsere WIKING® Automatic™ ist standardmäßig in allen WIKING Kaminöfen enthalten.

Eine komplette WIKING Mini Übersicht finden Sie auf den Seiten 36.





WIKING Mini 2  
mit Sockel



WIKING Mini 2  
mit kurzen Beinen



WIKING Mini 2  
mit langen Beinen

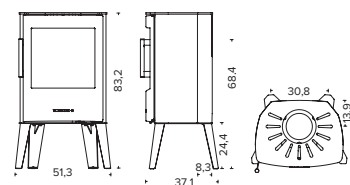
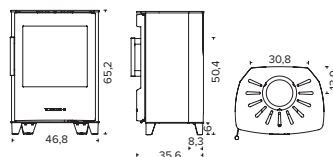
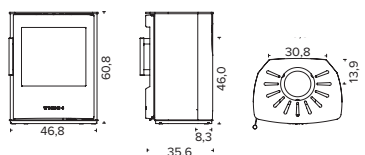

WIKING Mini 2  
Wandhängend



WIKING Mini 4  
mit Holzfach



WIKING Mini 4  
mit Holzfachtür

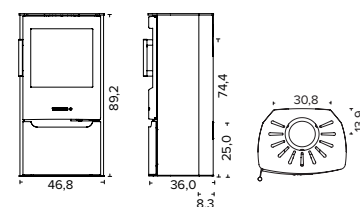
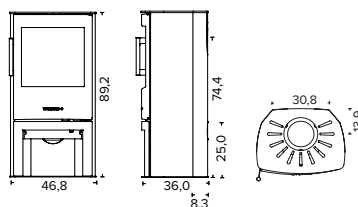
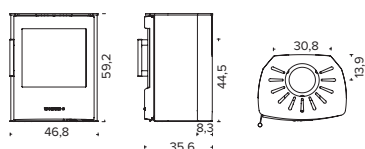

# WIKING MIRO

## Technische Spezifikationen

Leistung	3-8 kW
Nennleistung	4.9 kW
Rauchabgang	Ø150 mm
Wirkungsgrad	78%
Schornsteinzug, min. (Empfehlung)	12 Pa
Energieeffizienzklasse	
Brennkammerbreite, vorne/hinten	35/32 cm

## Varianten

Abgang oben oder hinten

## Prüfungen

- EN 13240
- NS 3058/3059
- Art. 15a
- DIBt/RLU \*
- LRV
- BlmSchV Stufe 2



## Verbrennungssystem



Unsere WIKING® Automatic™ ist standardmäßig in allen WIKING Kaminöfen enthalten.

\* Nicht Modelle mit Holzfach

Eine komplette WIKING Miro Übersicht finden Sie auf den Seiten 38-39.



WIKING Miro 1  
mit Sockel



WIKING Miro 2  
mit Sockel



WIKING Miro 1  
Wandhängend



WIKING Miro 2  
Wandhängend

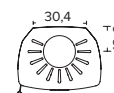
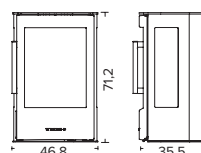
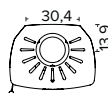
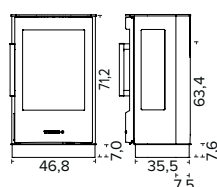



WIKING Miro 1  
mit Säulenfuß



WIKING Miro 2  
mit Säulenfuß



WIKING Miro 3  
mit Holzfach



WIKING Miro 4  
mit Holzfach

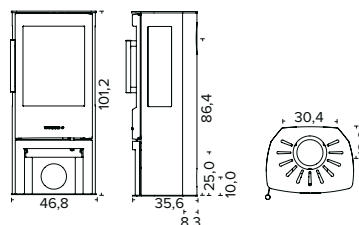
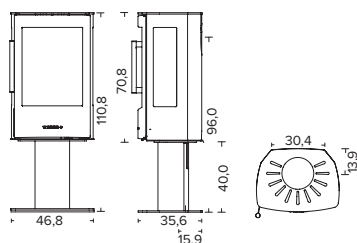

WIKING Miro 3  
mit Holzfachtür



WIKING Miro 4  
mit Holzfachtür



WIKING Miro 4  
mit Naturstein und Holzfach



WIKING Miro 4  
mit Keramikverkleidung  
und Holzfachtür

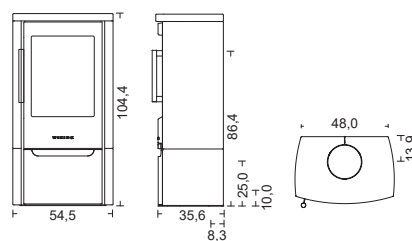
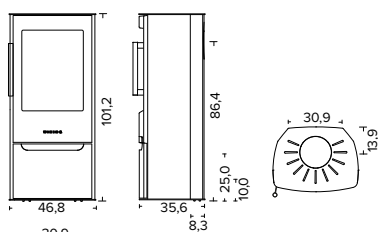

Alle Zeichnungen: Die Maße für den Rauchabgang und den Frischluftanschluss sind bis zur Mitte der Öffnung angegeben.



WIKING Miro 5  
mit Holzfach und Wärmefach

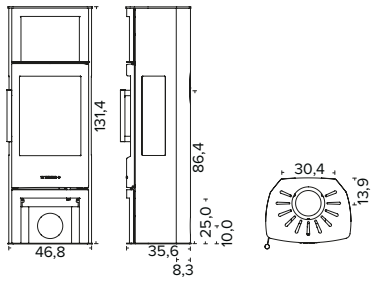

WIKING Miro 6  
mit Holzfach und Wärmefach



WIKING Miro 5  
mit Holzfachtür

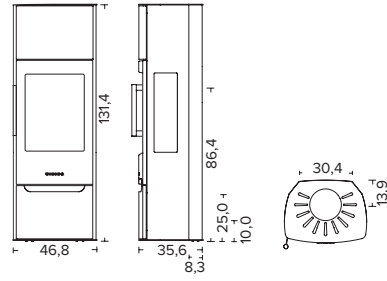

WIKING Miro 6  
mit Holzfachtür



WIKING Miro 6  
mit Naturstein, Holzfach und Wärmefach

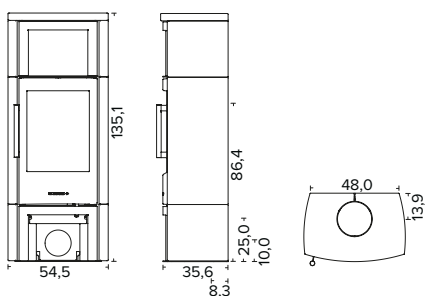

WIKING Miro 6  
mit Naturstein und Holzfachtür

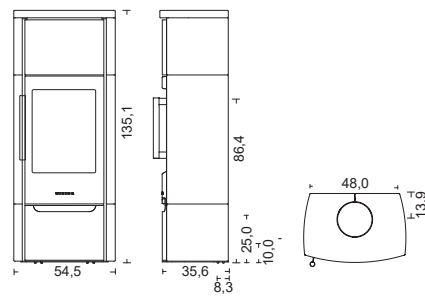

WIKING Miro 6  
mit Keramikverkleidung  
und Holzfachtür



WIKING Miro 3 mit Holzfach

# WIKING LUMA

## Technische Spezifikationen

Leistung	4-9 kW
Nennleistung	7,0 kW
Rauchabgang	Ø 150 mm
Wirkungsgrad	81%
Schornsteinzug, min. (Empfehlung)	12 Pa
Energieeffizienzklasse	
Brennkammerbreite	36,5 cm

## Varianten

Abgang oben oder hinten

## Prüfungen

- EN 13240
- NS 3058/3059
- Art. 15a
- DIBt/RLU
- LRV
- BlmSchV Stufe 2



## Verbrennungssystem



Unsere WIKING® Automatic™ ist standardmäßig in allen WIKING Kaminöfen enthalten.

Eine komplette WIKING Luma Übersicht finden Sie auf den Seiten 40-41.



WIKING Luma 1  
Wandhängend\*



WIKING Luma 2  
Wandhängend\*



WIKING Luma 1  
mit Säulenfuß



WIKING Luma 2  
mit Säulenfuß

\* Kann auf einem nicht brennbaren Boden platziert werden.

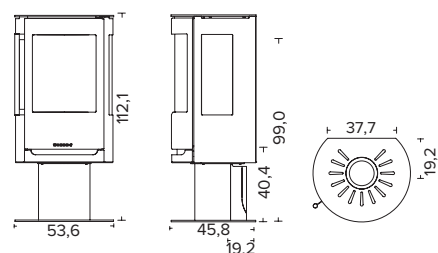
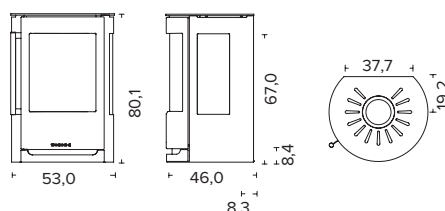

Alle Zeichnungen: Die Maße für den Rauchabgang und den Frischluftanschluss sind bis zur Mitte der Öffnung angegeben.



WIKING Luma 3



WIKING Luma 4

 WIKING Luma 4  
 mit Naturstein

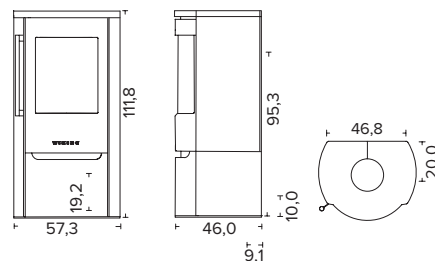
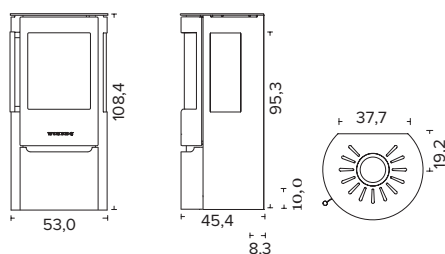
 WIKING Luma 4  
 Keramikverkleidung

WIKING Luma 5



WIKING Luma 6

 WIKING Luma 6  
 mit Naturstein

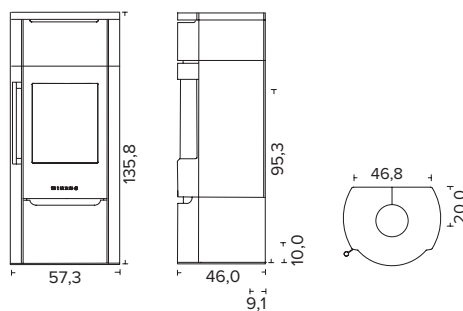
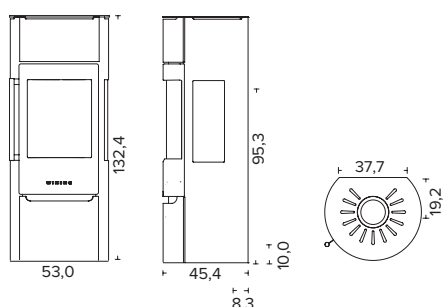
 WIKING Luma 6  
 mit Keramikverkleidung

Alle Zeichnungen: Die Maße für den Rauchabgang und den Frischluftanschluss sind bis zur Mitte der Öffnung angegeben.

# WIKING MALA

## Technische Spezifikationen

Leistung	2-7 kW
Nennleistung	4,5 kW
Rauchabgang	Ø150 mm
Wirkungsgrad, WIKING Mala 4 und WIKING Mala 6	78,1%
Wirkungsgrad, WIKING Mala 8	82,1%
Schornsteinzug, min. (Empfehlung)	12 Pa
Energieeffizienzklasse, WIKING Mala 4 und WIKING Mala 6	
Energieeffizienzklasse, WIKING Mala 8	
Brennkammerbreite	34 cm

## Varianten

Abgang oben oder hinten

## Prüfungen

- EN 13240
- Art. 15a (nur WIKING Mala 8)
- LRV
- BImSchV Stufe 2



## Verbrennungssystem



Unsere WIKING® Automatic™ ist standardmäßig in allen WIKING Kaminöfen enthalten.

Eine komplette WIKING Mala Übersicht finden Sie auf den Seiten 42-43.



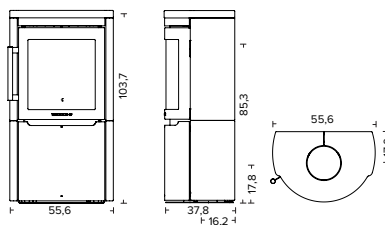
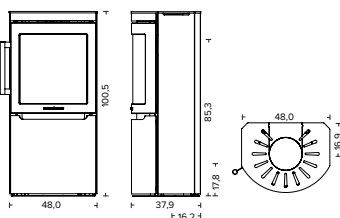

WIKING Mala 4

 WIKING Mala 4  
 mit Naturstein

WIKING Mala 6

 WIKING Mala 8  
 mit Naturstein

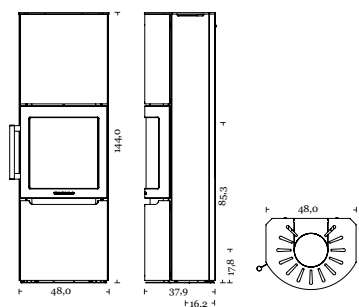
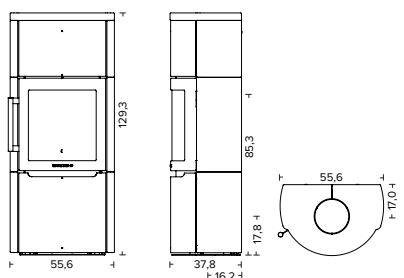
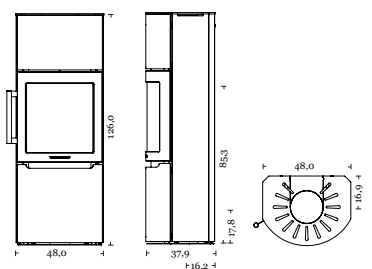

WIKING Mala 8



Alle Zeichnungen: Die Maße für den Rauchabgang und den Frischluftanschluss sind bis zur Mitte der Öffnung angegeben.

# WIKING PALA

## Technische Spezifikationen

Leistung	3-9 kW
Nennleistung	7,0 kW
Rauchabgang	Ø150 mm
Wirkungsgrad	80%
Schornsteinzug, min. (Empfehlung)	12 Pa
Energieeffizienzklasse	
Brennkammerbreite	49 cm

## Varianten

Abgang oben oder hinten

## Prüfungen

- EN 13240
- NS 3058/3059
- Art. 15a
- LRV
- BImSchV Stufe 2



## Verbrennungssystem



Unsere WIKING® Automatic™ ist standardmäßig in allen WIKING Kaminöfen enthalten.

Eine komplette WIKING Mala Übersicht finden Sie auf den Seiten 42-43.



WIKING Pala 6



WIKING Pala 6  
mit Natursteintopplatte

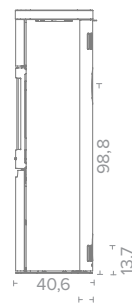
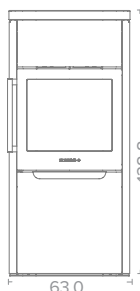
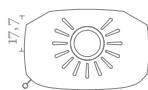
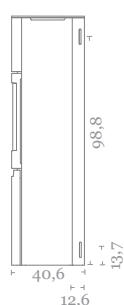
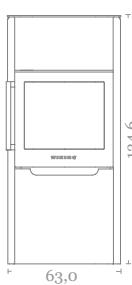

Alle Zeichnungen: Die Maße für den Rauchabgang und den Frischluftanschluss sind bis zur Mitte der Öffnung angegeben.

# WIKING VORLEGEPLATTEN

Für ausgewählte WIKING Modelle bieten wir maßgeschneiderte Vorlegeplatten an. Diese Platten sind entweder aus Stahl oder Glas gefertigt, sodass Sie ein für Ihr Zuhause passendes Modell auswählen können.

## WIKING Mini 4 und WIKING Miro Stahl

B 95,4 x T 50 x H 0,2 cm

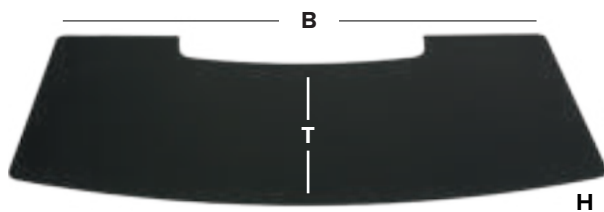

## WIKING Luma Stahl

B 96,2 x T 50,3 x H 0,2 cm

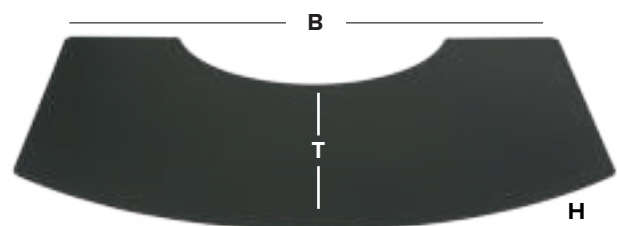

## WIKING Mini 4 und WIKING Miro Glas

B 95,4 x T 50 x H 0,6 cm

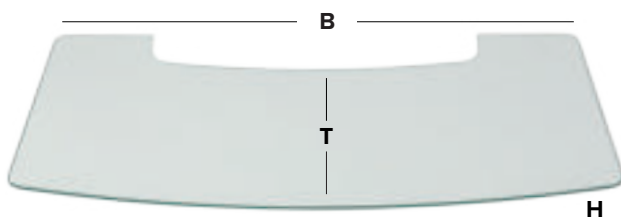

## WIKING Luma Glas

B 96,2 x T 50,3 x H 0,6 cm

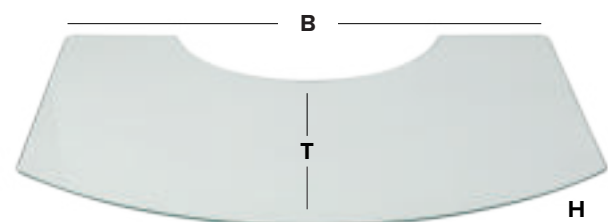

# WIKING MINI

Technische Spezifikationen
Leistung
Nennleistung
Wirkungsgrad
Brennkammerbreite, vorne/hinten
Rauchabgang
Schornsteinzug, min. (Empfehlung)
Energieeffizienzklasse
Gewicht
Gewicht ohne Sockel/Beine
Gewicht mit Sockel
Gewicht mit kurzen Beinen
Gewicht mit langen Beinen
Gewicht mit Holzfach
Gewicht mit Holzfachtür
Varianten
Abgang oben
Abgang hinten
Verbrennungsluftsystem, (Ø100 mm) Luftzufuhr nach hinten/Boden – bei Öfen mit Sockel nur Bodenluftzufuhr
Natursteinverkleidung
Keramikverkleidung
Säulenfuß
Beine
Sockel
Wandhängend
Steine zur Wärmespeicherung
Erhältlich mit schwarzer Stahlverkleidung
Erhältlich mit grauer Stahlverkleidung
Anschluß vom Boden zu Abgang oben
Wandhängend
Mit Sockel
Mit kurzen Beinen
Mit langen Beinen
Mit Holzfach
Mit Holzfachtür
Prüfungen
EN 13240
NS 3058/3059
Art. 15a
LRV
ECODesign 2022
BlmSchV Stufe 2
Mindest Abstand zu brennbaren Materialien, isoliertes / nicht isoliertes Ofenrohr
1: Hinten
2: Seite
3: Einrichtungsabstand, vorne
4: Über brennbarem Boden
5: Bei Eckplatzierung, 45° - von der Verkleidung
6: Bei Eckplatzierung, 45° - ausgehend von der Mitte der Rauchabzugsöffnung, oben

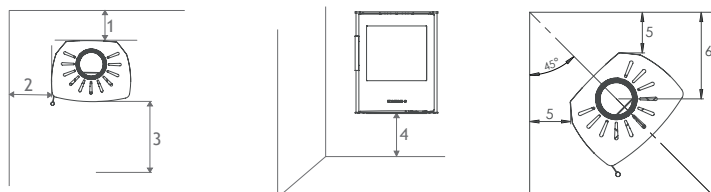

- 1) Von Unterkante des Kaminofens.
- 2) Dieser Abstand ist eingehalten, wenn der Kaminofen mit langen Beinen montiert wird oder auf die Wand mit dem unter dem Kaminofen geforderten Abstand aufgehängt wird.



	WIKING Mini 2	WIKING Mini 4
	3-7 kW	3-7 kW
	4,5 kW	4,5 kW
	83%	83%
	35/32 cm	35/32 cm
	Ø125 / Ø150 mm	Ø125 / Ø150 mm
	12 Pa	12 Pa
	A+	A+
	71,2 kg	-
	72,1 kg	-
	72,0 kg	-
	73,5 kg	-
	-	84 kg
	-	86 kg
	Ja	Ja
	Ja	Ja
	Ja	Ja
	Nein	Nein
	Nein	Nein
	Nein	Nein
	Ja	Nein
	Ja	Nein
	Ja	Nein
	Nein	Nein
	Ja	Ja
	Ja	Ja
	55,0 cm <sup>1)</sup>	-
	56,9 cm	-
	61,3 cm	-
	79,3 cm	-
	-	85,0 cm
	-	85,0 cm
	Ja	Ja
	Ja	Ja
	Ja	Ja
	Ja	Ja
	Ja	Ja
	Ja	Ja
	7,5 / 12,5 cm	7,5 / 12,5 cm
	32,5 / 32,5 cm	32,5 / 32,5 cm
	100 cm	100 cm
	22 cm <sup>2)</sup>	-
	5 / 7,5 cm	5 / 7,5 cm
	24,9 / 27,4 cm	24,9 / 27,4 cm

# WIKING MIRO

	WIKING Miro 1	WIKING Miro 2	WIKING Miro 3 mit Holzfachtür	WIKING Miro 3 mit Holzfach	WIKING Miro 4 mit Holzfachtür
--	------------------	------------------	--	-------------------------------------	--

<b>Technische Spezifikationen</b>					
Leistung	3-8 kW	3-8 kW	3-8 kW	3-8 kW	3-8 kW
Nennleistung	4,9kW	4,9 kW	4,9 kW	4,9 kW	4,9 kW
Wirkungsgrad	78%	78%	78%	78%	78%
Brennkammerbreite, vorne/hinten	35/32 cm	35/32 cm	35/32 cm	35/32 cm	35/32 cm
Rauchabgang	Ø150 mm	Ø150 mm	Ø150 mm	Ø150 mm	Ø150 mm
Schornsteinzug, min. (Empfehlung)	12 Pa	12 Pa	12 Pa	12 Pa	12 Pa
Energieeffizienzklasse	A	A	A	A	A
<b>Gewicht</b>					
Gewicht	79 kg	82 kg	90 kg	88 kg	93 kg
Gewicht mit Natursteinverkleidung	-	-	-	-	-
Gewicht mit Keramikverkleidung	-	-	-	-	-
Gewicht Säulenfuß	11 kg	11 kg	-	-	-
Gewicht Steine zur Wärmespeicherung	-	-	-	-	-
<b>Varianten</b>					
Abgang oben	Ja	Ja	Ja	Ja	Ja
Abgang hinten	Ja	Ja	Ja	Ja	Ja
Verbrennungsluftsystem	Ja	Ja	Ja	Ja	Ja
Natursteinverkleidung	Nein	Nein	Nein	Nein	Nein
Keramikverkleidung	Nein	Nein	Nein	Nein	Nein
Säulenfuß	Ja	Ja	Nein	Nein	Nein
Sockel	Ja	Ja	Nein	Nein	Nein
Wandbeschlag	Ja	Ja	Nein	Nein	Nein
Steine zur Wärmespeicherung	Nein	Nein	Nein	Nein	Nein
Erhältlich mit schwarzer Stahlverkleidung	Ja	Ja	Ja	Ja	Ja
Erhältlich mit grauer Stahlverkleidung	Ja	Ja	Ja	Ja	Ja
<b>Anschluß vom Boden zu Abgang oben</b>					
Anschlußhöhe vom Boden zu Abgang oben	-	-	97 cm	97 cm	97 cm
Wandhängend	67 cm <sup>1)</sup>	67 cm <sup>1)</sup>	-	-	-
Mit Sockel	74 cm	74 cm	-	-	-
Mit Säulenfuß	106,6 cm	106,6 cm	-	-	-
<b>Prüfungen</b>					
EN 13240	Ja	Ja	Ja	Ja	Ja
NS 3058/3059	Ja	Ja	Ja	Ja	Ja
Art. 15a	Ja	Ja	Ja	Ja	Ja
LRV	Ja	Ja	Ja	Ja	Ja
DIBt/RLU	Ja	Ja	Ja	Nein	Ja
ECODesign 2022	Ja	Ja	Ja	Ja	Ja
BlmSchV Stufe 2	Ja	Ja	Ja	Ja	Ja
<b>Mindest Abstand zu brennbaren Materialien, isoliertes / nicht isoliertes Ofenrohr</b>					
1: Hinten	10 cm	10 cm	10 cm	10 cm	10 cm
2: Seite	52 cm	31 cm	52 cm	52 cm	31 cm
3: Einrichtungsabstand, vorne	90 cm	90 cm	90 cm	90 cm	90 cm
4: Über brennbarem Boden	7 cm <sup>2)</sup>	7 cm <sup>2)</sup>	-	-	-
5: Bei Eckplatzierung, 45° - von der Verkleidung	38 cm	10 cm	38 cm	38 cm	10 cm
6: Bei Eckplatzierung, 45° - ausgehend von der Mitte der Rauchabzugsöffnung, oben	57,9 cm	29,9 cm	57,9 cm	57,9 cm	29,9 cm

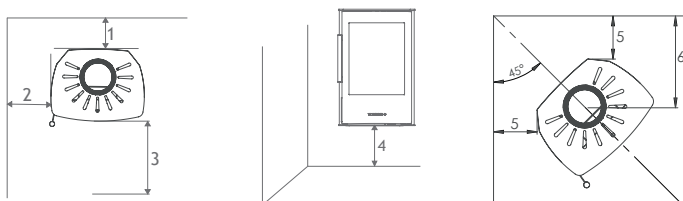

- 1) Von Unterkante des Kaminofens
- 2) Dieser Abstand ist eingehalten, wenn der Kaminofen auf einem Sockel oder Säulenfuß (Zubehör) montiert wird, oder auf dem Kaminofen geforderten Abstand aufgehängt wird



WIKING Miro 4 mit Holzfach	WIKING Miro 4 mit Verkleidung und Holzfachtür	WIKING Miro 4 mit Verkleidung und Holzfach	WIKING Miro 5 mit Holzfachtür	WIKING Miro 5 mit Wärmefach und Holzfach	WIKING Miro 6 mit Holzfachtür	WIKING Miro 6 mit Wärmefach und Holzfach	WIKING Miro 6 mit Verkleidung und Holzfachtür	WIKING Miro 6 mit Verkleidung Wärmefach und Holzfach
3-8 kW	3-8 kW	3-8 kW	3-8 kW	3-8 kW	3-8 kW	3-8 kW	3-8 kW	3-8 kW
4,9 kW	4,9 kW	4,9 kW	4,9 kW	4,9 kW	4,9 kW	4,9 kW	4,9 kW	4,9 kW
78%	78%	78%	78%	78%	78%	78%	78%	78%
35/32 cm	35/32 cm	35/32 cm	35/32 cm	35/32 cm	35/32 cm	35/32 cm	35/32 cm	35/32 cm
Ø150 mm	Ø150 mm	Ø150 mm	Ø150 mm	Ø150 mm	Ø150 mm	Ø150 mm	Ø150 mm	Ø150 mm
12 Pa	12 Pa	12 Pa	12 Pa	12 Pa	12 Pa	12 Pa	12 Pa	12 Pa
A	A	A	A	A	A	A	A	A
91 kg	-	-	94 kg	92 kg	97 kg	95 kg	-	-
-	197 kg	195 kg	-	-	-	-	227 kg	225 kg
-	130 kg	128 kg	-	-	-	-	143 kg	141 kg
-	-	-	-	-	-	-	-	-
-	-	-	34 kg	34 kg	34 kg	34 kg	34 kg	34 kg
Ja	Ja	Ja	Ja	Ja	Ja	Ja	Ja	Ja
Ja	Ja	Ja	Ja	Ja	Ja	Ja	Ja	Ja
Ja	Ja	Ja	Ja	Ja	Ja	Ja	Ja	Ja
Nein	Ja	Ja	Nein	Nein	Nein	Nein	Ja	Ja
Nein	Ja	Ja	Nein	Nein	Nein	Nein	Ja	Ja
Nein	Nein	Nein	Nein	Nein	Nein	Nein	Nein	Nein
Nein	Nein	Nein	Nein	Nein	Nein	Nein	Nein	Nein
Nein	Nein	Nein	Nein	Nein	Nein	Nein	Nein	Nein
Nein	Nein	Nein	Ja	Nein	Ja	Nein	Ja	Nein
Ja	Ja	Ja	Ja	Ja	Ja	Ja	Ja	Ja
Ja	Ja	Ja	Ja	Ja	Ja	Ja	Ja	Ja
97 cm	97 cm	97 cm	97 cm	97 cm	97 cm	97 cm	97 cm	97 cm
-	-	-	-	-	-	-	-	-
-	-	-	-	-	-	-	-	-
-	-	-	-	-	-	-	-	-
Ja	Ja	Ja	Ja	Ja	Ja	Ja	Ja	Ja
Ja	Ja	Ja	Ja	Ja	Ja	Ja	Ja	Ja
Ja	Ja	Ja	Ja	Ja	Ja	Ja	Ja	Ja
Ja	Ja	Ja	Ja	Ja	Ja	Ja	Ja	Ja
Nein	Ja	Nein	Ja	Nein	Ja	Nein	Ja	Nein
Ja	Ja	Ja	Ja	Ja	Ja	Ja	Ja	Ja
Ja	Ja	Ja	Ja	Ja	Ja	Ja	Ja	Ja
10 cm	10 cm	10 cm	10 cm	10 cm	10 cm	10 cm	10 cm	10 cm
31 cm	31 cm	31 cm	52 cm	52 cm	31 cm	31 cm	31 cm	31 cm
90 cm	90 cm	90 cm	90 cm	90 cm	90 cm	90 cm	90 cm	90 cm
-	-	-	-	-	-	-	-	-
10 cm	10 cm	10 cm	38 cm	38 cm	10 cm	10 cm	10 cm	10 cm
29,9 cm	36,6 cm	36,6 cm	57,9 cm	57,9 cm	29,9 cm	29,9 cm	36,6 cm	36,6 cm

# WIKING LUMA

## Technische Spezifikationen

Leistung  
 Nennleistung  
 Wirkungsgrad  
 Brennkammerbreite  
 Rauchabgang  
 Schornsteinzug, min. (Empfehlung)  
 Energieeffizienzklasse

## Gewicht

Gewicht  
 Gewicht mit Natursteinverkleidung  
 Gewicht mit Keramikverkleidung  
 Gewicht Säulenfuß  
 Gewicht Steine zur Wärmespeicherung

## Varianten

Abgang oben  
 Abgang hinten  
 Verbrennungsluftsystem  
 Natursteinverkleidung  
 Keramikverkleidung  
 Säulenfuß  
 Wandbeschlag  
 Steine zur Wärmespeicherung  
 Erhältlich mit schwarzer Stahlverkleidung  
 Erhältlich mit grauer Stahlverkleidung

## Anschluß vom Boden zu Abgang oben

Anschlußhöhe vom Boden zu Abgang oben  
 Wandhängend  
 Mit Säulenfuß

## Prüfungen

EN 13240  
 NS 3058/3059  
 Art. 15a  
 LRV  
 DIBt/RLU  
 ECODesign 2022  
 BlmSchV Stufe 2

## Mindest Abstand zu brennbaren Materialien, isoliertes / nicht isoliertes Ofenrohr

- 1: Hinten
- 2: Seite
- 3: Einrichtungsabstand, vorne
- 4: Über brennbarem Boden
- 5: Bei Eckplatzierung, 45° - von der Verkleidung
- 6: Bei Eckplatzierung, 45° - ausgehend von der Mitte der Rauchabzugsöffnung, oben /

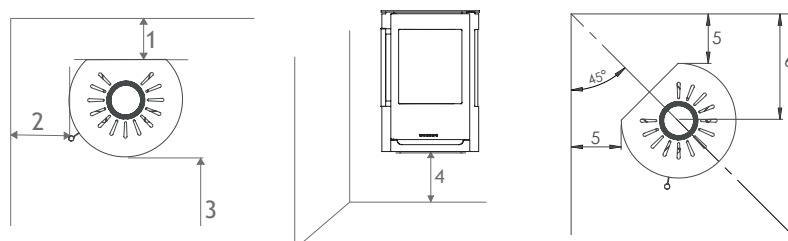

- 1) Von Unterkante des Kaminofens.
- 2) Diese Abstandsforderung ist erfüllt, wenn der Kaminofen auf einem Säulenfuß (Zubehör) montiert wird oder auf die Wand mit dem unter dem Kaminofen geforderten Abstand aufgehängt wird.





WIKING Luma 1	WIKING Luma 2	WIKING Luma 3	WIKING Luma 4	WIKING Luma 4 mit Verkleidung	WIKING Luma 5	WIKING Luma 6	WIKING Luma 6 mit Verkleidung
4-9 kW	4-9 kW	4-9 kW	4-9 kW	4-9 kW	4-9 kW	4-9 kW	4-9 kW
7,0 kW	7,0 kW	7,0 kW	7,0 kW	7,0 kW	7,0 kW	7,0 kW	7,0 kW
81%	81%	81%	81%	81%	81%	81%	81%
36,5 cm	36,5 cm	36,5 cm	36,5 cm	36,5 cm	36,5 cm	36,5 cm	36,5 cm
Ø150 mm	Ø150 mm	Ø150 mm	Ø150 mm	Ø150 mm	Ø150 mm	Ø150 mm	Ø150 mm
12 Pa	12 Pa	12 Pa	12 Pa	12 Pa	12 Pa	12 Pa	12 Pa
A+	A+	A+	A+	A+	A+	A+	A+
117 kg	114 kg	120 kg	117 kg	-	129 kg	126 kg	-
-	-	-	-	212 kg	-	-	241 kg
-	-	-	-	145 kg	-	-	165 kg
19 kg	19 kg	-	-	-	-	-	-
-	-	-	-	-	45 kg	45 kg	45 kg
Ja	Ja	Ja	Ja	Ja	Ja	Ja	Ja
Ja	Ja	Ja	Ja	Ja	Ja	Ja	Ja
Ja	Ja	Ja	Ja	Ja	Ja	Ja	Ja
Nein	Nein	Nein	Nein	Ja	Nein	Nein	Ja
Nein	Nein	Nein	Nein	Ja	Nein	Nein	Ja
Ja	Ja	Nein	Nein	Nein	Nein	Nein	Nein
Ja	Ja	Nein	Nein	Nein	Nein	Nein	Nein
Nein	Nein	Nein	Nein	Nein	Ja	Ja	Ja
Ja	Ja	Ja	Ja	Ja	Ja	Ja	Ja
Ja	Ja	Ja	Ja	Ja	Ja	Ja	Ja
76,2 cm	76,2 cm	104,5 cm	104,5 cm	104,5 cm	104,5 cm	104,5 cm	104,5 cm
76,2 cm <sup>1)</sup>	76,2 cm <sup>1)</sup>	-	-	-	-	-	-
108,2 cm	108,2 cm	-	-	-	-	-	-
Ja	Ja	Ja	Ja	Ja	Ja	Ja	Ja
Ja	Ja	Ja	Ja	Ja	Ja	Ja	Ja
Ja	Ja	Ja	Ja	Ja	Ja	Ja	Ja
Ja	Ja	Ja	Ja	Ja	Ja	Ja	Ja
Ja	Ja	Ja	Ja	Ja	Ja	Ja	Ja
Ja	Ja	Ja	Ja	Ja	Ja	Ja	Ja
Ja	Ja	Ja	Ja	Ja	Ja	Ja	Ja
5 / 12,5 cm	5 / 15 cm	5 / 12,5 cm	5 / 15 cm	5 / 15 cm	5 / 12,5 cm	5 / 15 cm	5 / 15 cm
60 cm	45 / 40 cm	60 cm	45 / 40 cm	45 / 40 cm	60 cm	45 / 40 cm	45 / 40 cm
105 cm	115 cm	105 cm	115 cm	115 cm	105 cm	115 cm	115 cm
28,3 cm <sup>2)</sup>	28,3 cm <sup>2)</sup>	-	-	-	-	-	-
31,5 cm	5 / 7,5 cm	31,5 cm	5 / 7,5 cm	5 / 7,5 cm	31,5 cm	5 / 7,5 cm	5 / 7,5 cm
58,4 cm	31,9 / 34,4 cm	58,4 cm	31,9 / 34,4 cm	35,6 / 38,1 cm	58,4 cm	31,9 / 34,4 cm	35,6 / 38,1 cm

# WIKING MALA & PALA

Technische Spezifikationen
Leistung
Nennleistung
Wirkungsgrad
Brennkammerbreite
Rauchabgang
Schornsteinzug, min. (Empfehlung)
Energieeffizienzklasse
Gewicht
Gewicht
Gewicht mit Natursteinverkleidung
Gewicht Steine zur Wärmespeicherung
Varianten
Abgang oben
Abgang hinten
Verbrennungsluftsystem
Natursteinverkleidung
Natursteintopplatte
Keramikverkleidung
Säulenfuß
Wandbeschlag
Steine zur Wärmespeicherung
Erhältlich mit schwarzer Stahlverkleidung
Erhältlich mit grauer Stahlverkleidung
Anschluß vom Boden zu Abgang oben
Anschlußhöhe vom Boden zu Abgang oben
Prüfungen
EN 13240
NS 3058/3059
Art. 15a
LRV
DIBt/RLU
ECODesign 2022
BImSchV Stufe 2
Mindest Abstand zu brennbaren Materialien, isoliertes / nicht isoliertes Ofenrohr
1: Hinten
2: Seite
3: Einrichtungsabstand, vorne
4: Über brennbarem Boden
5: Bei Eckplatzierung, 45° - von der Verkleidung
6: Bei Eckplatzierung, 45° - ausgehend von der Mitte der Rauchabzugsöffnung, oben
<div style="display: flex; justify-content: space-between;"> <div style="width: 45%;"> <p><b>WIKING Mala</b></p> </div> <div style="width: 45%;"> <p><b>WIKING Pala</b></p> </div> </div>



	WIKING Mala 4	WIKING Mala 4 mit Naturstein	WIKING Mala 6	WIKING Mala 6 mit Naturstein	WIKING Mala 8	WIKING Pala 6	WIKING Pala 6 mit Natursteintopplatte
	2-7 kW	2-7 kW	2-7 kW	2-7 kW	2-7 kW	3-9 kW	3-9 kW
	4,5 kW	4,5 kW	4,5 kW	4,5 kW	4,5 kW	7,0 kW	7,0 kW
	78,1%	78,1%	78,1%	78,1%	82,1%	80%	80%
	34 cm	34 cm	34 cm	34 cm	34 cm	49 cm	49 cm
	Ø150 mm	Ø150 mm	Ø150 mm	Ø150 mm	Ø150 mm	Ø150 mm	Ø150 mm
	12 Pa	12 Pa	12 Pa	12 Pa	12 Pa	12 Pa	12 Pa
	A	A	A	A	A+	A	A
	105 kg	-	116 kg	-	129 kg	156 kg	-
	-	153 kg	-	194 kg	-	-	176 kg
	-	-	44 kg	44 kg	77 kg	-	45 kg
	Ja	Ja	Ja	Ja	Ja	Ja	Ja
	Ja	Ja	Ja	Ja	Ja	Ja	Ja
	Ja	Ja	Ja	Ja	Ja	Ja	Ja
	Nein	Ja	Nein	Ja	Nein	Nein	Ja
	Nein	Nein	Nein	Nein	Nein	Nein	Nein
	Nein	Nein	Nein	Nein	Nein	Nein	Nein
	Nein	Nein	Nein	Nein	Nein	Nein	Nein
	Nein	Nein	Nein	Nein	Nein	Nein	Nein
	Nein	Nein	Ja	Ja	Ja	Ja	Ja
	Ja	Ja	Ja	Ja	Ja	Ja	Ja
	Ja	Ja	Ja	Ja	Ja	Ja	Ja
	94,7 cm	94,7 cm	94,7 cm	94,7 cm	94,7 cm	108,4 cm	108,4 cm
	Ja		Ja		Ja	Ja	Ja
	Nein	Nein	Nein	Nein	Nein	Ja	Nein
	Nein	Nein	Nein	Nein	Ja	Ja	Ja
	Ja	Ja	Ja	Ja	Ja	Ja	Ja
	Nein	Nein	Nein	Nein	Nein	Nein	Nein
	Ja	Ja	Ja	Ja	Ja	Ja	Ja
	Ja	Ja	Ja	Ja	Ja	Ja	Ja
	10 cm	10 cm	10 cm	10 cm	10 cm	7 / 20 cm	7 / 20 cm
	20 cm	20 cm	20 cm	20 cm	41 cm	40 / 35 cm	45 / 45 cm
	80 cm	80 cm	80 cm	80 cm	80 cm	130 cm	140 cm
	-	-	-	-	-	-	-
	13 cm	13 cm	13 cm	13 cm	13 cm	12 cm	15 cm
	39,6 cm	39,6 cm	39,6 cm	39,6 cm	39,6 cm	40,5 cm	43,3 cm

# TESTERGEBNISSE

	EN 13240/13229					Art. 15a		NS 3058 NS 3059
	CO bez. auf 13% O <sub>2</sub>	CO bez. auf 13% O <sub>2</sub>	Staub bez. auf 13% O <sub>2</sub>	Rauchgastemperatur im Abgangsstutzen gemessen	AbgasMaßstrom	Staub	CO	Staub
	%	mg/m <sup>3</sup> <sub>n</sub>	mg/m <sup>3</sup> <sub>n</sub>	°C	g/s	mg/MJ	mg/MJ	g/kg
WIKING Mini 2	0,07	881	6	283	3,6	4	540	1,86
WIKING Mini 4	0,07	881	6	283	3,6	4	540	1,86
WIKING Miro 1	0,09	1125	18,2	326	4,49	13	378	3,05
WIKING Miro 2	0,09	1125	18,2	326	4,49	13	378	3,05
WIKING Miro 3	0,09	1125	18,2	326	4,49	13	378	3,05
WIKING Miro 4	0,09	1125	18,2	326	4,49	13	378	3,05
WIKING Miro 5	0,09	1125	18,2	326	4,49	13	378	3,05
WIKING Miro 6	0,09	1125	18,2	326	4,49	13	378	3,05
WIKING Luma 1	0,09	1187	5	343	5,2	3	662	2,46
WIKING Luma 2	0,09	1187	5	343	5,2	3	662	2,46
WIKING Luma 3	0,09	1187	5	343	5,2	3	662	2,46
WIKING Luma 4	0,09	1187	5	343	5,2	3	662	2,46
WIKING Luma 5	0,09	1187	5	343	5,2	3	662	2,46
WIKING Luma 6	0,09	1187	5	343	5,2	3	662	2,46
WIKING Mala 4	0,07	875	22	300	5,1	-	-	-
WIKING Mala 6	0,07	875	22	300	5,1	-	-	-
WIKING Mala 8	0,07	875	37	295	3,71	23	611	-
WIKING Pala 6	0,08	1000	28	320	5,9	19	659	1,74

# ZULASSUNGEN & REGISTRIERUNGEN



	EN 13229 (Europa)	EN 13240 (Europa)	Art. 15a (Österreich)	NS 3058/3059 (Norwegen)	Brændeovnsbekendtgørelsen 2018 (Dänemark)	LRV (Schweiz)	BimSchV Stufe 2 (Deutschland)	RLU zugelassen (Deutschland)	DEFRA exempt (UK)	HETAS (UK)	Flamme Verte (Frankreich)
WIKING Mini 2	-	x	x	x	x	x	x	-	x	x	x
WIKING Mini 4	-	x	x	x	x	x	x	-	x <sup>1)</sup>	x <sup>1)</sup>	x <sup>1)</sup>
WIKING Miro 1	-	x	x	x	x	x	x	x	x	x	x
WIKING Miro 2	-	x	x	x	x	x	x	x	x	x	x
WIKING Miro 3	-	x	x	x	x	x	x	x <sup>2)</sup>	x <sup>3)</sup>	x	x <sup>3)</sup>
WIKING Miro 4	-	x	x	x	x	x	x	x <sup>2)</sup>	x <sup>3)</sup>	x	x <sup>3)</sup>
WIKING Miro 5	-	x	x	x	x	x	x	x <sup>2)</sup>	x <sup>3)</sup>	x	x <sup>3)</sup>
WIKING Miro 6	-	x	x	x	x	x	x	x <sup>2)</sup>	x <sup>3)</sup>	x	x <sup>3)</sup>
WIKING Luma 1	-	x	x	x	x	x	x	x	x	x	x
WIKING Luma 2	-	x	x	x	x	x	x	x	x	x	x
WIKING Luma 3	-	x	x	x	x	x	x	x	x	x	x
WIKING Luma 4	-	x	x	x	x	x	x	x	x	x	x
WIKING Luma 5	-	x	x	x	x	x	x	x	x	x	x
WIKING Luma 6	-	x	x	x	x	x	x	x	x	x	x
WIKING Mala 4	-	x	-	-	-	x	x	-	-	-	-
WIKING Mala 6	-	x	-	-	-	x	x	-	-	-	-
WIKING Mala 8	-	x	x	-	-	x	x	-	-	-	-
WIKING Pala 6	-	x	x	x <sup>4)</sup>	x <sup>4)</sup>	x	x	x <sup>4)</sup>	-	-	-

<sup>1)</sup> In Bearbeitung

<sup>2)</sup> Nur Kaminöfen mit Holzfachtür

<sup>3)</sup> Nur Kaminöfen mit Holzfachtür. Kaminöfen mit Holzfach sind in Bearbeitung.

<sup>4)</sup> Nicht WIKING Pala 6 mit Natursteintopplatte.

**Bitte beachten!** Aufgrund der kontinuierlichen Weiterentwicklung unserer Produkte können die geltenden Werte von den oben genannten abweichen. Über die aktuellen Werte informiert Sie Ihr HWAM-Händler und sie werden auf [www.hwam.de](http://www.hwam.de) veröffentlicht.





**WIKING**   
*made by* **hwam**



MADE IN  
DENMARK